



## VÆRKTØJ OG MASKINER



Alle priser er excl. moms og ab lager Horsens.  
Der tages forbehold for trykfejl og prisændringer.  
Horsens sep. 2024

## Håndmejsler



### Skriftmejsler:

4 mm	kr. 159,00
6 mm	kr. 161,00
8 mm	kr. 159,00
10 mm	kr. 169,00
12 mm	kr. 216,00



### Bredmejsler

12 mm	kr. 193,00
14 mm	kr. 186,00
16 mm	kr. 257,00
18 mm	kr. 265,00
20 mm	kr. 310,00
22 mm	kr. 285,00
24 mm m/bred platte	kr. 340,00
25 mm	kr. 376,00



### Spidsmejsler:

8 mm	kr. 131,00
10 mm	kr. 124,00
12 mm	kr. 149,00
14 mm	kr. 164,00
16 mm	kr. 201,00
18 mm	kr. 254,00
20 mm	kr. 277,00
22 mm	kr. 274,00



### Bossiereisen:

22 mm	kr. 412,00
-------	------------



# Rebit

## BREDMEJSLER

12 mm	kr.	280,00
16 mm	kr.	295,00
20 mm	kr.	315,00
25 mm	kr.	324,00



## SPIDSMEJSLER

19 mm PKM	kr.	300,00
22 mm PKM	kr.	307,00
25 MM PKM	kr.	318,00

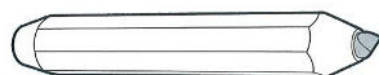

## STOKKERE

11x11 9 st. SK 10	kr.	356,00
14x14 4 st. SK 10+18	kr.	361,00
14x14 9 st. SK 10+18	kr.	367,00
18x18 9 st. SK 10+18	kr.	400,00
18x18 16 st. SK10+18	kr.	425,00



Ø 20 4 st. SK10+18	kr.	375,00
Ø 35 12st. SK10+18	kr.	669,00

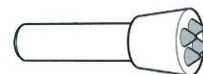

## STOKKERE, PELLEGRINI

35x35 4 st. Ø12,5 + 15,5	kr.	560,00
35x35 8 st. Ø12,5 + 15,5	kr.	610,00
35x35 9 st. Ø12,5 + 15,5	kr.	625,00
35x35 16 st. Ø12,5 + 15,5	kr.	850,00

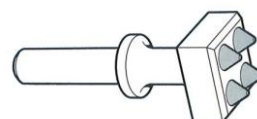

## RIFFEL OG TANDMEJSLER

RFM-4E 10x15 SK10	kr.	295,00
RFM-5E 7x13 SK10	kr.	270,00
KRS-4T 7x7 SK10	kr.	264,00
KRS-9T 7x7 SK10	kr.	270,00
KRS-16T 11x11 SK10	kr.	315,00
TM-10T 6x14 SK10	kr.	270,00
TM-15T 8x14 SK10	kr.	282,00

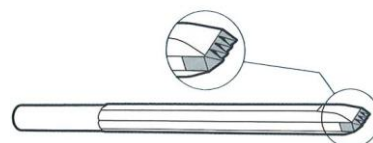
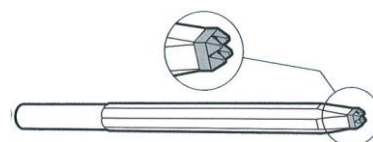

## HAMRE

### Bogstavhammer

500 g kr. 151,00  
750 g kr. 168,00



### Tor hammer

1,0 kg kr. 298,00  
1,2 kg kr. 347,00  
1,5 kg kr. 412,00



### Portugishammer

1000 g kr. 248,00  
750 g kr. 236,00  
500 g kr. 262,00

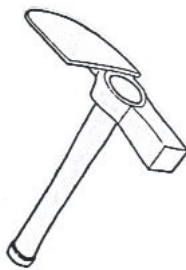

### Brolæggerhammer

16x10 kr. 599,00

### Chaussehammer

12x8 kr. 599,00



### Simplex 40 hammer

Komplet kr. 256,00  
Blå dup kr. 62,00  
Sort dup kr. 44,00



### Gummirulle

75 mm til stencil kr. 235,00

### Kunststofkøller

750 g kr. 624,00  
950 g kr. 645,00  
1,2 kg kr. 742,00  
1,5 kg kr. 548,00



## Stokhamre

## Riffelhamre



## Stokhamre

		stifter	platte
20x20	3x3	kr. 575,00	kr. 428,00
20x20	4x4	kr. 575,00	kr. 428,00
25x25	3x3	kr. 720,00	kr. 535,00
25x25	4x4	kr. 649,00	kr. 535,00
30x30	3x3	kr. 621,00	
30x30	4x4	kr. 655,00	
30x30	5x5	kr. 769,00	

## Riffelhamre

20x20	3 rifler	kr. 510,00
20x20	4 rifler	kr. 567,00
25x25	3 rifler	kr. 510,00
25x25	4 rifler	kr. 728,00
25x25	5 rifler	kr. 793,00
30x30	4 rifler	kr. 825,00
30x30	5 rifler	kr. 817,00
30x30	6 rifler	kr. 1.056,00

## Dobb. Bestykket Bavaria

20x20	3x3 + 3R	kr. 1.020,00
20x20	4x4 + 3R	kr. 1.020,00
20x20	3x3 + 4x4	kr. 1.011,00
25x25	3x3 + 4x4	kr. 1.170,00

## Kantjern

Rebit SM40-O kr. 609,00

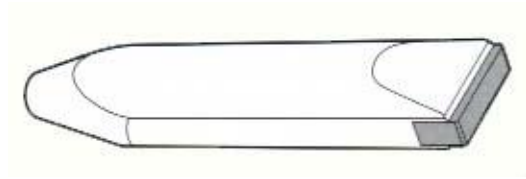

SM25-R kr. 414,00

SM40-R kr. 699,00

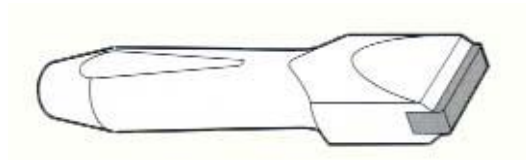

REXID 40 mm kr. 668,00

50 mm kr. 735,00

50 mm-O kr. 780,00

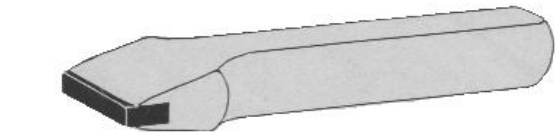
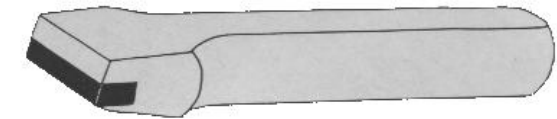

## Sporjern

Rebit RIM38-R kr. 657,00





## Luftmejsler

## REXID

### Skriftmejsler

skaft 10 Ø12,5 mm

Fås også i

(skaft 6 Ø10,2 mm)

(skaft 18 Ø15 mm)

4 mm	kr. 179,00
6 mm	kr. 199,00
8 mm	kr. 205,00
10 mm	kr. 218,00
12 mm	kr. 284,00
14 mm	kr. 299,00
16 mm	kr. 255,00



### Bredmejsler

skaft 10 Ø12,5 mm

Fås også i

(skaft 6 Ø10,2mm)

(skaft 18 Ø15mm)

12 mm	kr. 284,00
14 mm	kr. 299,00
16 mm	kr. 292,00
18 mm	kr. 249,00
20 mm	kr. 356,00
25 mm	kr. 409,00



konisk skaft

16 mm	kr. 258,00
18 mm	kr. 264,00
20 mm	kr. 314,00
25 mm	kr. 364,00
30 mm	kr. 499,00



### Spidsmejsler

skaft 10 Ø12,5 mm

Fås også i

(skaft 6 Ø10,2 mm)

(skaft 18 Ø15 mm)

10 mm	kr. 189,00
12 mm	kr. 155,00
14 mm	kr. 202,00
16 mm	kr. 207,00
18 mm	kr. 249,00
20 mm	kr. 255,00



konisk skaft

18 mm	kr. 240,00
20 mm	kr. 268,00

## Luftmejsler



### Mejsler til SP system (skaft 6 Ø 10,2 mm)

Skrift / bredmejsler	4 mm	kr. 224,00
	6 mm	kr. 239,00
	8 mm	kr. 239,00
	10 mm	kr. 259,00
	12 mm	kr. 256,00



Spidmejsler	12 mm	kr. 236,00
-------------	-------	------------



### Mejsler til VH-system (skaft 6 Ø 10,2 mm)

Skriftmejsler	4 mm	kr. 160,00
	6 mm	kr. 160,00
	8 mm	kr. 165,00
	10 mm	kr. 175,00
	12 mm	kr. 199,00
	14 mm	kr. 212,00
	16 mm	kr. 218,00
	18 mm	kr. 235,00
	20 mm	kr. 249,00



Spidsmejsler	8 mm	kr. 162,00
	10 mm	kr. 173,00

Tandjern	T-2	10 mm	kr. 285,00
	T-3	14 mm	kr. 337,00
	T-4	18 mm	kr. 397,00
	T-3	20 mm	kr. 385,00
	T-3	17 mm	kr. 403,00

Stokker	2x3	12x8mm	kr. 376,00
	2x4	12x6mm	kr. 326,00
	1x4	10x3mm	kr. 316,00
	1x4	12x3mm	kr. 316,00
	1x3	12x4mm	kr. 382,00
	2x4	10x5mm	kr. 307,00



Rifler	3R	15x12mm	kr. 274,00
	4R	15x12mm	kr. 282,00

## Luftmejsler



## Skriftmejsler

Ergo (med mosgummi) skaft 10,2 mm

4 mm skriftmejsel kr. 174,00

6 mm skriftmejsel kr. 196,00

8 mm skriftmejsel kr. 202,00

10 mm skriftmejsel kr. 216,00

12 mm skriftmejsel kr. 258,00

14 mm skriftmejsel kr. 266,00

16 mm skriftmejsel kr. 231,00

18 mm skriftmejsel kr. 274,00

20 mm skriftmejsel kr. 329,00



## Rifler

Ergo (med mosgummi) konisk skaft

25 x 25 mm 4R kr. 701,00

30 x 30 mm 3R kr. 630,00

30 x 30 mm 4R kr. 911,00

40 x 40 mm 4R kr. 967,00



## Spidsmejsler

Ergo (med mosgummi) skaft 10,2 mm + konisk

10 mm kr. 206,00

16 mm kr. 235,00

18 mm (bossier) kr. 287,00





## Luftstokkere

Ø 20 mm	4 st.	(skaft 10) kr. 248,00	(Skaft18) kr. 263,00	(Skaft 6) kr. 248,00
Ø 20 mm	5 st.	kr. 255,00	kr. 263,00	kr. 248,00
Ø 20 mm	7 st.	kr. 263,00	kr. 278,00	kr. 263,00
Ø 20 mm	12 st.	kr. 353,00	kr. 368,00	
Ø 30 mm	4 st.		kr. 413,00	
Ø 30 mm	5 st.		kr. 428,00	
Ø 30 mm	9 st.		kr. 472,00	
Ø 30 mm	12 st.	kr. 488,00	kr. 502,00	
Ø 30 mm	21 st.	kr. 608,00	kr. 608,00	
20x20 mm	5 st.	kr. 277,00	kr. 299,00	
20x20 mm	9 st.	kr. 300,00	kr. 315,00	
20x20 mm	16 st.	kr. 428,00	kr. 443,00	
25x25 mm	4 st.	kr. 278,00	kr. 293,00	
25x25 mm	9 st.	kr. 392,00	kr. 353,00	
30x30 mm	5 st.	kr. 300,00	kr. 315,00	
30x30 mm	16 st.	kr. 525,00	kr. 540,00	
14x14 mm 2x2 platte		kr. 225,00		kr. 225,00
14x14 mm 3x3 platte		kr. 236,00		kr. 225,00
14x14 mm 4x4 platte		kr. 255,00		kr. 225,00
20x20 mm 3x3 platte		kr. 366,00		
20x20 mm 4x4 platte		kr. 352,00		
20x20 mm 5x5 platte		kr. 360,00		
20x20 mm 6x6 platte		kr. 385,00		

### Stokkere for PL5:

Ø 30 mm	12 st.	kr. 847,00
Ø 40 mm	12 st.	kr. 953,00
40x40 mm	2x2 st.	kr. 784,00
40x40 mm	24 st.	kr. 1.169,00
40x40 mm	6x6 st.	kr. 1.295,00
40x40 mm	8 st.	kr. 992,00



### Rifler for PL5:

50x30 2R	kr. 1.786,00
----------	--------------

## Lufthamre

**GS 13** 2.464,00

**BHV 12** 8.300,00

skaft 10 (Ø 12,5 mm)

Luftforbrug: 150 l/min

Slagantal: 6500/min

max 4 bar

**GS 14** 3.187,00

**BHV 16** 8.466,00

skaft 10 (Ø 12,5 mm)

Luftforbrug: 200 l/min

Slagantal: 5600/min

max 5 bar

**BHV 26** 8.900,00

skaft 18 (Ø 15,5 mm)

Luftforbrug: 400 l/min

Slagantal: 4000/min

**F+K 702** 3.673,00

Skaft 10 (Ø 12,5 mm)

Luftforbrug: 430 l/min

Slagantal: 3200/min

**GS 45** 3.370,00

Incl. VH-system

skaft 6 (Ø 10,2 mm VH)

Luftforbrug: 195 l/min

Slagantal: 6200/min

max 4 bar

**F+K 700A** 3.285,00

Slagantal: 6500/min

Luftforbrug: 300 l/min

**F+K 725** 6.188,00

Med protect system

skaft 6 (Ø 10,2 mm SP)

Luftforbrug: 300 l/min

Slagantal: 4500/min

**PT 219** 375,00

skaft 6 (Ø 10,2 mm)



**CP 9316**

2.575,00

konisk skaft (Ø13,0 mm)  
Luftforbrug: 380 l/min  
Slagantal: 2200/min  
Vægt: 1,9 kg

**CP 9312**

3.028,00

(slår knap så hårdt som CP9316)  
konisk skaft (Ø 13,0 mm)  
Luftforbrug: 280 l/min  
Slagantal: 3200/min  
Vægt: 1,5 kg

**Borehammer****Böhler BH5**

7.857,00

Skaft S 019  
Luftforbrug: 540 l/min.  
Slagantal: 3300/min

**Stokke hammer****Bavaria PL5**

6.678,00

Luftforbrug: 700 l/min.  
Slagantal: 2900/min.

**Stokkestativ**

5.850,00

**Komplet**

12.150,00

**Luftslibere****PT 123**

Skaft: 6 mm  
Luftforbrug: 143 l/min.

375,00

**GS 281 DV-K**

Luftforbrug: 220 l/min

2.587,00



## MAKITA ELVÆRKTØJ



### Ligesliber GD0602

1.350,00

400 W  
25000 o/min  
Ø 6 mm værktøj  
Vægt 1,4 kg



### Ligesliber GD0800C

2.990,00

750 W  
7000 – 28000 o/min  
Ø 6 mm værktøj  
Vægt 1,6 kg



### Polermaskine 9227CB

2.995,00

900 W  
0 – 3000 o/min  
Skivediameter Ø 180 mm  
Vægt 3,0 kg



## BOSCH ELVÆRKTØJ

Professionelt Blåt



### Vinkelsliber 6-115E

615,00

760 W  
Regulerbar 2800 – 11000 o/min  
Vægt 1,4 kg  
Skivediameter Ø 115 mm





## SLIBESKIVER TIL HÅRDMETALSVÆRKTØJ

### Siliciumcarbonat

125 x 20 x 32	kr. 175,00
150 x 25 x 32	kr. 273,00
175 x 25 x 32	kr. 350,00
200 x 25 x 32	kr. 456,00
150 x 6 x 32	kr. 176,00
150 x 8 x 32	kr. 182,00
150 x 10 x 32	kr. 189,00
Nylonbøsning	kr. 75,00

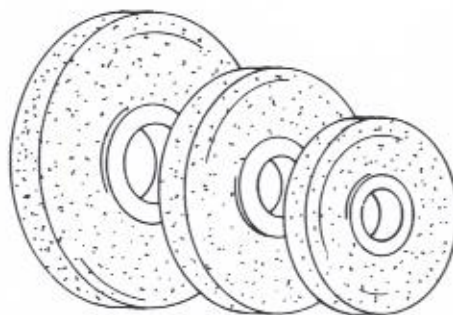

### Diamant

Kan leveres i forskellige  
former og tykkelser

Ø 150 x 6 x 32	kr. 1.620,00
Ø 150 x 8 x 32	kr. 1.860,00
Ø 150 x 20 x 32	kr. 3.197,00

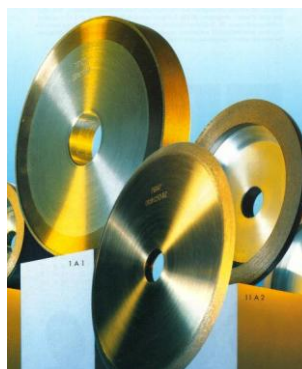

## BÆNKSLIBEMASKINER

Scantool:

200	kr. 3.180,00
-----	--------------



## KAINDL SLIBEMASKINE

med tilhørende Ø 180 mm

diamantklinge	kr. 4.638,00
lup med lys	kr. 958,00



Vi fortager slibning af hårdmetalsværktøj

Stokkere  
Stokhamre  
Riffeljern

## Alu løftestænger

700	kr. 200,00
700 B	kr. 225,00
1200	kr. 643,00
1200 m/stålspids	kr. 1.150,00
1500	kr. 934,00
1500 m/stålspids	kr. 1.384,00

P1500 m/vinklet  
stålspids kr. 1.282,00



## Kilehulsbor

17 mm x 160	kr. 615,00
20 mm x 160	kr. 627,00
22 mm x 160	kr. 632,00
23 mm x 800	kr. 735,00
28 mm x 800	kr. 781,00
24 mm x 400	kr. 651,00
27 mm x 600	kr. 696,00

Andre længder og dimensioner til  
dagspris – indhent tilbud.



## Kiler

14 mm	kr. 135,00
18 mm	kr. 140,00
20 mm	kr. 140,00
22 mm	kr. 140,00



## Joran bor (prof. til granit)

længde: 60 mm	
3,5 mm sølv/guld	kr. 28,00/38,00
4,0 mm sølv/guld	kr. 28,00/38,00



## SDS+ bor

Fra 3 – 25 mm



## SUPERFLEX

Ø 115 mm Slibeskiver  
max. 11000 omdr.

C36 - C60 - C120 - C220 kr. 25,00

Gummibagskive kr. 78,00



## CODAFLEX

Ø 115 mm Slibeskiver  
max. 11000 omdr.

C 36 kr. 38,00

C 60 kr. 38,00

C 120 kr. 38,00

C 220 kr. 38,00

C 320 kr. 38,00

CECROPS C320 kr. 31,00

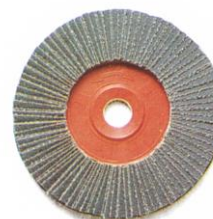

## KOPSTEN

80 X 25 x 22 i korn C 60 og C 120 kr. 72,00

passer på enhåndsvinkelsliber  
max 11000 omdr.

110/90 x 55 med M14 gevind  
C 16 og C 60 kr. 120,00

passer til tohåndsvinkelsliber  
max 8600 omdr.



## SLIBERONDELLER

Ø 180 mm i korn C 24-C36-C60 kr. 29,00

Ø 180 mm i korn C120-C320 kr. 14,40

Ø 180 mm gummbagskive kr. 112,00

Ø 115 mm m/velcro C 24 kr. 7,25

Ø 115 mm m/velcro C 40-60 kr. 4,50

Ø 115 mm m/velcro C 80-1200 kr. 4,00

Ø 115 mm bagskive m/velcro kr. 79,00



# DIAMANTSLIBESKIVER

## Til tørslibning:

Grovslibning:	Ø100 /115 mm	Ø125 mm
ADI	799,00	1.476,00
ADI Buet	835,00	
ADI Kantsegment	862,00	
Single row	480,00	
Dobb. row	776,00	810,00
Swiflex, ring type	585,00	
König	485,00	
Turbo T		1.142,00

## Mellemfin:

ADI	750,00
Diarex	1.360,00

## Til vådslibning:

### Honeycombed

Grøn, grov	1.352,00
Gul, mellem	1.352,00
Hvid, fin	1.352,00

Tornado, Blå	1.260,00
Tornado, Rød	1.260,00
Tornado, Gul	1.260,00

## SWIFLEX

Ø 100 mm diamantsliberondeller til tørslibning med velcro bagside:

	<u>LW</u>	<u>K1</u>
Grå	295,00	
Grøn	295,00	178,00
Sort	275,00	178,00
Rød	234,00	178,00
Gul	234,00	178,00
Hvid	76,00	178,00
Blå	76,00	178,00
Orange	76,00	178,00
Poler BUFF		178,00
Bagskive m/velcro	98,00	98,00

## SWIFLEX HYBRID TØR/VÅD

Ø 100 mm C60 – BUFF

I alt 9 stk. pr.stk.	190,00
Hybrid Flapdisc Silver	274,00
Hybrid Flapdisc Gold	387,00

**OBS:** tørslibeskiver med diamant kræver regulerbar vinkelsliber



ADI

SWIFLEX



KÖNIG



TURBO T



DIAREX



HONEYCOMBED



TORNADO



Swiflex



## PROF. LINE

Hurtig slibning – perfekt glans – lang levetid

## SPEEDLINE ORG.

Skildpadder m/velcro til vådslibning af granit, terrazzo

		Ø 75 mm	Ø 100 mm	Ø 125 mm
C 50	grå	249,00	230,00	448,00
C 60	grøn	249,00	230,00	448,00
C 100	sort	155,00	230,00	448,00
C 200	rød	155,00	230,00	448,00
C 400	gul	155,00	230,00	448,00
C 800	hvid	155,00	230,00	448,00
C 1500	blå	155,00	230,00	448,00
C 3000	orang	155,00	230,00	448,00
BUFF	brun	249,00	315,00	448,00



## SPEEDLINE

Skildpadder med SF-kobling til våd-slibning på kantslibemaskiner til granit og terrazzo:

Ø 100 mm

Ø 125 mm

Ø 150 mm



## KÆMPESKILDPADDER

Ø 250 mm m/velcro

Til vådslibning af granit, marmor, skifer og terrazzo.

Anvendes på væghængte maskiner samt gulvslibemaskiner.

C 50 – 150 – 300 – 500 – 1000 – 2000 - 4000  
– poler      **Pris pr. stk: kr. 1.152,00**  
C 30                                      kr. 1.312,00



## DIAMANT HÅNDSLIBEKLODSE

Grøn	60	152,00
Sort	120	138,00
Rød	200	101,00
Gul	400	74,00
Hvid	500	66,00
Blå	1500	66,00
Orange	3000	66,00

Fås også i 10 mm skumtykkelse

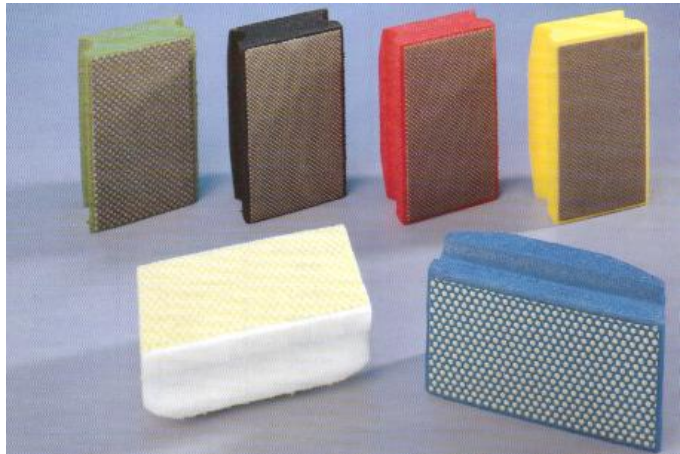

## "SKILDPADDER" Ø 100 mm DIAMANTSLIBESKIVER m/velcro

KORN	Speedline ECO	Quadroflex QM
50	124,00	52,00
100	124,00	52,00
200	124,00	52,00
400	124,00	52,00
800	124,00	52,00
1500	124,00	52,00
3000	124,00	52,00
Poler	124,00	52,00



ECO



QUADROFLEX

**PANTHER Ø 100 mm :** C 50 - C 3000: 168,00  
LUXOR poler : 249,00

## Diamantsliberondeller m/velcro kan leveres i Ø100, Ø125, Ø150 mm

		Ø 100 mm	Ø 125 mm
Grøn	60	266,00	430,00
Sort	120	228,00	356,00
Rød	200	167,00	270,00
Gul	400	155,00	241,00
Hvid	500	102,00	151,00
Blå	1000	103,00	151,00
Orange	3000	103,00	151,00

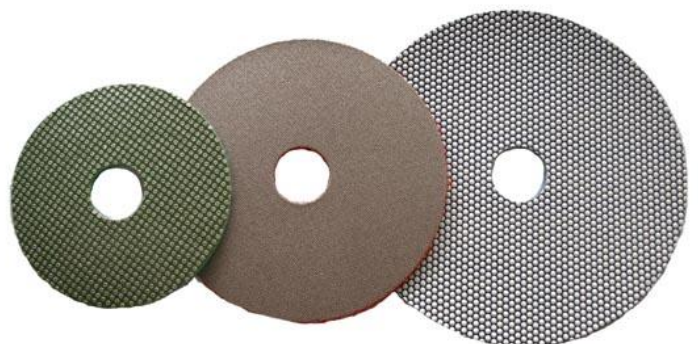



## Luftslibere

### SANIGO

Vægt: ca. 2,0 kg  
Luftforbrug: 450 l/min ved 6 bar  
Omdrejning: 5500/min ved 6 bar  
**Pris kr. 2.585,00**



### PA-2

Vægt: ca. 1,7 kg, 0,25 kW  
Luftforbrug: 420 l/min ved 4 bar  
Omdrejning: 3.400/min ved 4 bar  
**Pris kr. 3.110,00**



### GS 2

Vægt: ca. 2,2 kg, 480 Watt  
Luftforbrug: 490 l/min.  
Omdrejning: 2400 omdr.  
(fås også i 4500 omdr.)  
**Pris kr. 3.990,00**

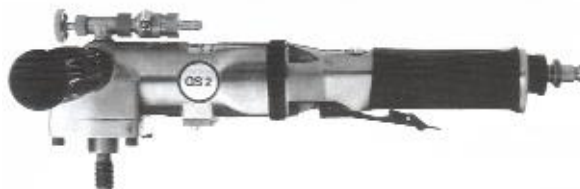

### WS 2N

Vægt: ca. 2,5 kg, 700 Watt  
Luftforbrug: 490 l/min.  
Omdrejning: 2400 omdr.  
(fås også i 4500 omdr.)  
**Pris kr. 3.690,00**



## Elektrisk sliber m. vand

Polifox Vario 1600 DI Relæ  
Vægt: ca 3,4 kg, 1600 Watt  
230 volt  
Omdrejning: 800 – 3600 omdr.

**Pris kr. 5.290,00**

Sikkerhedstransformer: pris kr. 5.112,00  
Plastbeskyttelseshåndtag kr. 168,00



## MAGNETKOBLINGER

M 14

Magnet + 5 adapter kr. 916,00  
løs adapter kr. 151,00



## BAGSKIVER

Ø 100 mm Alu SF/M14 kr. 230,00

Ø 100 mm Alu SF/M14  
m/gummi kr. 293,00



Ø 75 mm m/velcro, M14:

hård kr. 68,00  
superflexible gummi kr. 299,00

Ø 100 mm m/velcro, M14:

hård kr. 76,00  
m/10 mm mosgummi kr. 122,00  
m/20 mm mosgummi kr. 146,00  
superflexible gummi kr. 315,00  
semiflexible gummi kr. 220,00  
Hård plast kr. 151,00



Ø 100 mm m/velcro, SF:

hård kr. 94,00  
m/10 mm mosgummi kr. 128,00

Ø 100 mm m/velcro, magnet:

hård kr. 291,00

Bagskiver kan også leveres i Ø125 og Ø150 mm

## Vibrationsdæmper

Ø 60, M14 gevind kr. 546,00



## K-LOC

Diamantsliberondeller med fast-lock system  
Adapter i gummi m/6 mm skaft  
(Til ligesliber, trykluftsliber eller boremaskine)

Til slibning og polering af granit, marmor, beton, terrazzo  
m.v.

Corn	Ø 25 mm	Ø 50 mm
60, grøn	kr. 86,00	kr. 133,00
120, sort	kr. 85,00	kr. 113,00
200, rød	kr. 85,00	kr. 96,00
400, gul	kr. 84,00	kr. 93,00
800, hvid	kr. 67,00	kr. 60,00
1500, blå	kr. 67,00	kr. 60,00
3000, orange	kr. 67,00	kr. 60,00
Adaptor	kr. 32,00	kr. 46,00

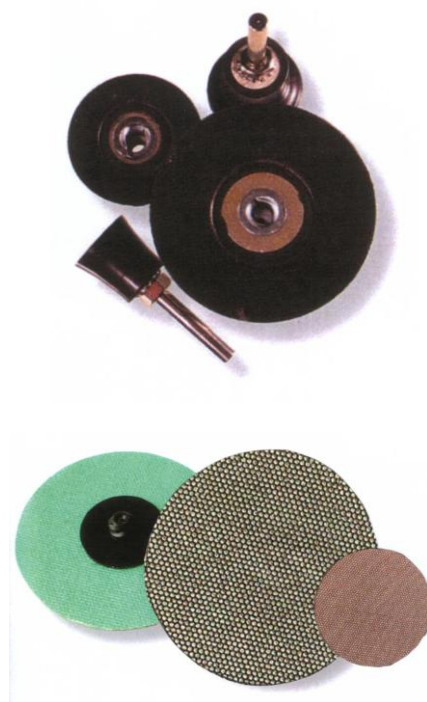

## Elektrolytiske diamantslibeskiver Cobra

Ø 115 mm enk.	kr. 442,00
Ø 125 mm enk.	kr. 558,00
Ø 115 mm dobb.	kr. 622,00
Ø 125 mm dobb.	kr. 712,00



## Elektrolytiske diamantbor M14 gevind

Ø 25 mm	kr. 348,00
Ø 30 mm	kr. 378,00
Ø 35 mm	kr. 424,00

Adaptor 1/2" VTS kr. 123,00

tør/våd boring



## GRANITBOR

### GADIA

Gevind: udv. 1/2", indv. M14  
længde: 80mm

Ø 12 mm	kr. 552,00
Ø 20 mm	kr. 632,00
Ø 30 mm	kr. 776,00
Ø 32 mm	kr. 816,00
Ø 35 mm	kr. 904,00
Ø 40 mm	kr. 1.024,00
Ø 60 mm	kr. 1.624,00



Gadia bor kan leveres i størrelser fra  
Ø 6 mm til Ø 105 mm.  
Kan også leveres til marmor og sandsten.

### GLASBOR

Gevind: 1/2", længde: 30 mm

Ø 10 mm	kr. 278,00
Ø 15 mm	kr. 288,00
Ø 20 mm	kr. 348,00
Ø 30 mm	kr. 362,00
Ø 35 mm	kr. 670,00
Ø 40 mm	kr. 795,00

Glasbor kan leveres i størrelser fra Ø 6 mm til  
Ø 90 mm.



### KRONEBOR

Gevind: 1/2", længde: efter ønske

Ø 16 mm	564,00
Ø 20 mm	599,00
Ø 28 mm	742,00
Ø 30 mm	742,00
Ø 32 mm	777,00
Ø 35 mm	811,00
Ø 40 mm	893,00
Ø 50 mm	1.016,00



Kronebor kan leveres fra dag til dag i størrelser fra Ø 10 mm til Ø 52 mm.  
Kernebor kan leveres i alle størrelser og længder fra Ø 26 – Ø 1200 mm.  
Alle bor kan leveres i forskellige nyttelængder.

# Diamant-tørskæreskiver for granit



Kurveskive



Swiflex

Størrelse	Betegnelse	Anvendelse	Pris
Ø 230 mm	Pentax Performer	Grove snit, hård granit	598,00
	Pentax GI	Hård granit	412,00
	Magic Plus	Hård granit	598,00
	GTC Turbo	Hård granit / Porfyr	455,00
	Pentax Helbane	Fine snit, tynde plader	398,00
Ø 150 mm	Swiflex STSP	Hård granit, fine snit, all round	560,00
Ø 125 mm	KGS Red Shark	Granit, turbo	248,00
	Swiflex STSP	Granit, side segmenter	396,00
	Magic Plus	Granit, turbo + sidesegmenter	299,00
	Ital. Performer	Grove snit, hård granit	302,00
	Pentax, helbane	Fine snit, tynde plader	199,00
Ø 115 mm	KGS Red Shark	Granit, turbo	218,00
	Swiflex STSP	Granit, sidesegmenter	380,00
	Rød CLE turbo	Granit	116,00
	Magic Plus	Granit turbo + sidesegmenter	278,00
	Ital. Performer	Grove snit, hård granit	252,00
Ø 125 mm	Diarex	1 mm til supertynde snit	259,00
	kurveskive	Rundskæring	930,00
Ø 178 mm	kurveskive	Rundskæring	1.031,00
Ø 230 mm	Kurveskive	Rundskæring	1.618,00

Alle ovennævnte skæreskiver kan monteres med sideflange for "tæt på snit"

Ø 230 mm kr. 108,00      Ø 115/125 mm kr. 80,00



Magic Plus



Pentax Performer

Størrelse	Betegnelse	Anvendelse	Pris
Ø 400 mm	Pentax Performer	Grove snit, hård granit	1.584,00
Ø 350 mm	Pentax Performer	Grove snit, hård granit	1.350,00
Ø 300 mm	Pentax Performer	Grove snit, hård granit	1.110,00

## Diamantskiver for granit

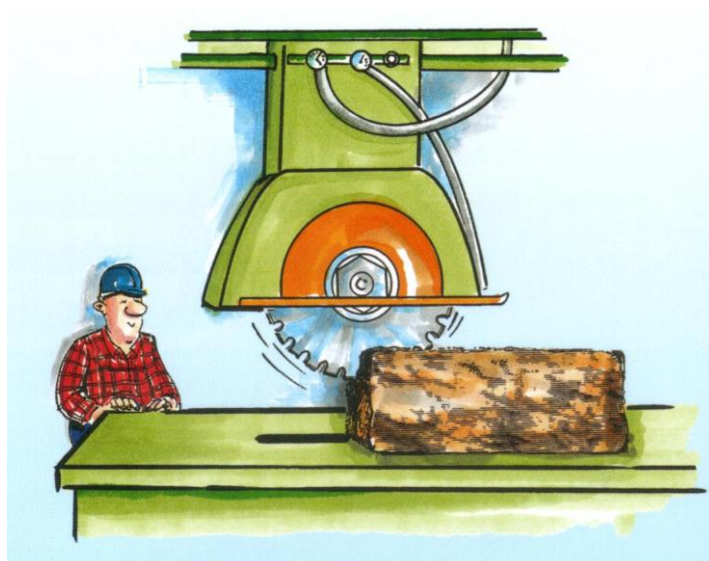

Størrelse	Betegnelse	Pris
Ø 250 mm	TGB orange, granit	1.232,00
Ø 300 mm	TGB orange, granit	1.704,00
Ø 300 mm	TKSU grøn, granit/marmor	1.725,00
Ø 350 mm	TGB orange, granit	1.992,00
Ø 350 mm	TKSU grøn, granit/marmor	2.200,00
Ø 350 mm	TGV-W+ rød, 12 mm segm. Granit	1.988,00
Ø 400 mm	Levanto Stinger, granit	2.406,00
Ø 400 mm	Prof. SDW hurtig skæring, granit	1.650,00
Ø 400 mm	TGV-W+ rød, 12 mm segm. Granit	2.152,00
Ø 400 mm	TGV-W+ rød, 20 mm segm. Granit	2.693,00
Ø 400 mm	TKSU grøn, granit/marmor	2.360,00
Ø 400 mm	TEG Engineered Stone	2.690,00
Ø 450 mm	Prof. SDW, hurtig skæring, granit	2.112,00
Ø 500 mm	Prof. SDW, hurtig skæring, granit	2.376,00
Ø 500 mm	TGV-W+ Rød, granit, 12 mm segm.	3.072,00
Ø 500 mm	TGV-W+ Rød, granit, 20 mm segm.	3.706,00
Ø 600 mm	Prof. SDW, hurtig skæring, granit	3.120,00
Ø 600 mm	Levanto GWT5M 11 mm segm. (hurtig)	4.286,00
Ø 600 mm	Levanto GWT5M 20 mm segm. (hurtig)	6.457,00
Ø 600 mm	TGV-W+ Rød, granit	4.462,00
Ø 700 mm	Levanto GWT5M 11 mm segm.	5.542,00
Ø 700 mm	TGV-W+ Rød, granit	5.243,00
Ø 800 mm	Levanto GWT5M 11 mm segm.	6.925,00
Ø 800 mm	TGV-W+ Rød, granit	6.600,00
Ø 900 mm	Levanto GWT5M 11 mm (hurtigskær.)	11.500,00

Større skiver 1000 - 1200 - 1300 - 1500 - 2000 - 2500 - 3000 - 3500 mm skiver efter tilbud.

Nybestykning af større skiver foretages hos kunden

**Spørg også efter vore TILBUDSSKIVER.**

# BLADGULD

Bladguld  
Rosenobel – Doppelgold 23 ¾ Karat

1 bog - 300 blade (ring for dagspris)



# LE FRANC – GULDGRUND

Original Mixton le Franc  
3 og 12 timers tørretid kr. 109,00  
med gul farve kr. 142,00  
Kölner Rapid 100 ml kr. 198,00



# FORGYLDERPENSEL

Mårhår Ø 18 kr. 403,00



Pencil, tryk, plast kr. 54,00  
Pencil metalklo Caran d'Ache kr. 158,00  
Pencil metalgribeklo ESBE kr. 60,00  
Fedtstifter, Staedtler, Ø3x70 mm kr. 72,00  
Fedtstifter Koh-i-Noor Ø2x120 mm kr. 54,00  
Holder for mærkningskridt kr. 60,00  
Staedtler mærkningskridt kr. 126,00  
Lyra mærkningskridt kr. 54,00  
Staedtler Twister Lumocolor kr. 12,00  
Ridespids, speciel kr. 179,00  
Skrivediamant, lille kr. 376,00  
Skrivediamant, stor kr. 426,00  
Kørner kr. 129,00

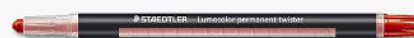

Sepiaskaller kr. 35,00  
Artifex slibeblok kr. 81,00  
Pimpsten kr. 76,00  
Pimpsten, små kr. 10,00



Polivitvoks kr. 148,00  
Polerpasta kr. 336,00

# COMPUTERSTENCIL

Anchor med huller typ. 117 34 cm ved 6 ruller -5%	kr.	980,00
Anchor uden huller typ. 153 47 cm.	kr.	1.795,00
Plotter Folie 31 cm	kr.	776,00
Plotter Folie 47 cm	kr.	1.250,00
Plotter Folie 63 cm	kr.	1.852,00
Rød König 62 cm	kr.	1.268,00



## 3M

### SANDBLÆSNINGS STENCIL ("GUMMIPAPIR")

Nr. 520 klar bagside 31 cm	kr.	842,00
Nr. 520 klar bagside 47 cm	kr.	1.228,00
Nr. 520 klar bagside 63 cm	kr.	1.677,00

## Pensler

615-00, mårhår, rund	kr.	24,00
615-0	kr.	25,00
615-01	kr.	27,00
615-02	kr.	38,00
615-03	kr.	48,00
615-04	kr.	55,00
327-05	kr.	49,00
6074-4 mårhår, flad	kr.	42,00
6074-6	kr.	45,00
6074-8	kr.	48,00
6074-10	kr.	96,00
6074-12	kr.	108,00



## LIM

Anchor filler no. 211, benzin 3,8 ltr	kr.	668,00
Vandopløselig Filler 3,8 ltr	kr.	750,00



3M Rød "Slime" 3,8 ltr	kr.	389,00
------------------------	-----	--------

Citrus spray - afrensning	kr.	150,00
---------------------------	-----	--------

Foliekniv NT Cutter D-1000 alu.m/nål	kr.	144,00
Blade til NT Cutter	kr.	115,00



## SKRIFTMALING

König: sort, grå, hvid, okker, rød grøn, rødbrun	kr.	58,00
Akemi:	kr.	78,00
Sølv- og guldbronze	kr.	162,00

## Spraymaling

sort	kr.	56,60
grå	kr.	73,50



# tesa

Tesa afdækningstape (sandblæsning)

**Nr. 4432**, hvid

19 mm bred 50 m lgd.	kr.	93,00
25 mm bred 50 m lgd.	kr.	104,00
50 mm bred 50 m lgd.	kr.	232,00
150 mm bred 25 m lgd.	kr.	482,00
250 mm bred 25 m lgd.	kr.	748,00



Tesa malertape

**Nr. 4316**

19 mm bred 50 m lgd.	kr.	13,00
50 mm bred 50 m lgd.	kr.	44,00

Tesa brun tape for bronzebogstaver

**Nr. 4341**

50 mm bred	kr.	68,00
------------	-----	-------

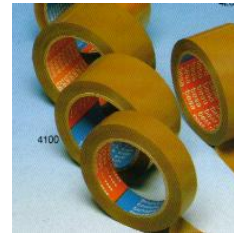

**Tesa** sølvtape

50 mm til afdækning (Gaffa)

50 mm standard	kr.	93,00
----------------	-----	-------

kr. 48,00

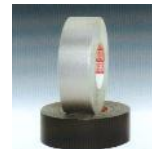

## SANDBLÆSNINGSKORUND

leveres i sække à 25 kg

A-kvalitet, 3% Titanindhold (jernfri)

0,25 - 0,50 mm

0,12 - 0,25 mm

pris pr. kg	kr.	18,95
-------------	-----	-------

Bauxit, (jernfri)

pris pr. kg	kr.	
-------------	-----	--

Standard

pris pr. kg	kr.	
-------------	-----	--



Tilbud ved større mængder

## SANDBLÆSNINGSDYSER

Goldmann 4 mm	kr.	2.785,00
---------------	-----	----------

Goldmann 6 mm	kr.	2.290,00
---------------	-----	----------

Goldmann modeller dyse 2,8 mm	kr.	2.314,00
-------------------------------	-----	----------

Kort dyse CB 3/25	kr.	876,00
-------------------	-----	--------

Kort dyse CB 2/25	kr.	798,00
-------------------	-----	--------



# AKEMI®

## Lim og spartelmasse



### Polyesterbaseret

#### Marmorkitt 1000:

Transparent, alm.	900 ml	kr.	262,00
Transparent, extra tynd	900 ml	kr.	249,00
Transparent, vandklar	900 ml	kr.	320,00
Universal, juragelb	1000 ml	kr.	292,00
Thixo juragelb	1000 ml	kr.	292,00

#### Extra hærdere til Marmorkitt:

30 gram tube	kr.	29,00
60 gram tube	kr.	49,00
20 g flaske (t. vandklar)	kr.	45,00

### 2 komponent epoxy

Akepox 3000 Mini Quick 50 ml	kr.	134,00
Akepox 3000 Mini Quick 400 ml	kr.	489,00
Akepox 3020 Rapid Bond, sort 400 ml	kr.	401,00
Akepox 2010 Gel Mix 50 ml	kr.	134,00
Akepox 2010 Gel Mix 400 ml	kr.	365,00
Akepox 2030 Konstruktionsklæber 50 ml	kr.	124,00
Akepox 2030 Konstruktionsklæber 400 ml, grå/grøn	kr.	405,00
Akepox 2030 KK 400 ml, teglrød, sort, hvid	kr.	443,00
Akepox Anti Slip Mix 400 ml	kr.	649,00
Akepox 1005	kr.	534,00

#### Tilbehør

Klæbebånd til Anti Slip Mix (100 m)	kr.	624,00
Blandedyser til Akepox 50 ml m dentalspids 12	kr.	135,00
Blandedyser til Akepox 50 ml normal 12 stk	kr.	135,00
Blandedyser til Akepox 400 ml 12 stk.	kr.	192,00
Pistol, manuel til Akepox 50 ml	kr.	555,00
Pistol, manuel til Akepox 400 ml	kr.	3.588,00
Skeletpistol, manuel til Akepox 400 ml	kr.	1.451,00



# AKEMI® Stenpleje



## Sten Rens

Til grundrengøring af alle typer sten  
Fjerner lag af voks, tynde lag betønfilm, sod og tjære pletter og anden tilsmudsning.

1000 ml  
**kr. 120,00**

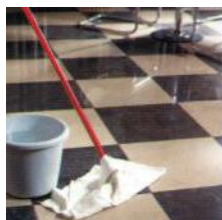

## Mild Sten Sæbe

Til den daglige rengøring. Velegnet til alle typer af natursten og kunstige sten.  
(f.eks. marmor, granit, skifer, terrazzo, tegl, brændte klinker og terracotta)  
Ved jævnlig brug beskyttes stenen. Farve og struktur i stenen bibeholdes.

1000 ml  
**kr. 106,00**



## Rust Fjerner Pasta

Specielt velegnet til behandling af overflader til at fjerne rust og rustpletter på syrefaste natursten samt kunstige sten (granit, gneis, sandsten, terracotta og keramiske fliser).  
Yderligere bliver rustne metalindstøbninger i natursten renses for rust.

1000ml  
**kr. 187,00**



## Alge Fjerner, Longlife

Fjerner alger og anden begroning på gravsten, vægge, fortorvsfliser o.s.v.

1000 ml flaske  
**kr. 144,00**



## Olie og Fedt Fjerner Pasta

Pasta der fjerner olie-, fedt- og vokspletter på alle naturlige og kunstige stentyper.

250 ml tube  
**kr. 125,00**



### Anti Plet Super

Speciel imprægnering der beskytter mod væske, fedt og olie. Effekten af behandlingen holder i flere år  
Til beskyttelse af gulve og bordplader (både natursten og kunstige sten).

Produktet er ufarligt i forbindelse med fødevarer.

**Til både indendørs og udendørs brug.**

250 ml  
**kr. 106,00**

1000 ml  
**kr. 379,00**



### Farve Fremhæver

Speciel Imprægnering der er vand- og smudsafvisende. Fremhæver stenens naturlige farve.

Særdels vejrbestandig med en god holdbarhed. **Til både indedørs og udendørs brug.**

Stenen ser ud som om den er våd ("wet look") uden glans.

Specielt velegnet til rå og meget absorberende naturlige og kunstige stentyper.

1000 ml  
**kr. 245,00**



### Polervæske No. 10 & No. 10-2012 (hurtigtørrende)

Polervæske til beskyttelse af alle typer af naturlige og kunstige stentyper.

Indeholder voks af meget høj kvalitet og efterlader en god glans på overfladerne.

Alm. eller hurtigtørrende. **Kun til indendørs brug.**

1000 ml  
**kr. 179,00**



### Sten Polering

Polermiddel der renser, plejer og beskytter i én arbejdsgang, og bevarer stenens farve.

Kan anvendes til polering af gulve, bordplader, vindueskarme o.s.v.

**Også velegnet til udendørs brug.**

250 ml  
**kr. 70,00**



### Plejesæt til natursten

Komplet sæt til rengøring, pleje og beskyttelse af natursten og kunstige stentyper  
f.eks. : marmor, granit, terrazzo, beton o.s.v.

Sættet indeholder: 250 ml Sten Rengøring • 250 ml Anti Plet Super • 250 ml Sten Polering •  
1 pensel • 1 målebæger • 1 svamp • 1 polerklud • 1 alm. klud og 1 par handsker.

Hele sættet leveres i praktisk kuffert med plads til det hele.

**Ring for pris**



### 3 i 1 Triple Effect

3 ting i et produkt :

Grundig rengøring - Vand-, olie- og fedtskyende effekt - Genopretter glansen

Alt i samme arbejdsgang. Den ideelle løsning til daglig vedligehold af stenprodukter, samt en naturlig forlængelse af en Anti Plet behandling.

500 ml flaske med forstøver  
**kr. 126,00**

# SIKKERHEDSUDSTYR

Er det udstyr du søger ikke vist eller ønsker du at vide mere om forskellige typer udstyr kontakt os da gerne for information og tilbud

## HØREVÆRN

### **PELTOR OPTIME II**

Behageligt høreværn m. god komfort  
Til relativt højt støjniveau  
vægt 210 g  
Pris pr. par 120,00



### **PELTOR OPTIME III**

Behageligt høreværn m. god komfort  
Dobbeltkop  
Til meget kraftig støjniveau  
vægt 285 g  
Pris pr. par 160,00



### **PELTOR Stereo FM radio**

God beskyttelse ved arbejde  
i kraftig støj  
vægt 310 g  
Pris pr. par 662,00



### **PELTOR ALERT m. FM radio**

"Hørende høreværn" kombineret med FM radio.  
Høreværnet opfanger omgivelsernes lyde samtidig med at det dæmper al skadelig støj. God FM radio med manuel indstilling

Pris pr. par 1.118,00



## PELTOR Tactical 7

er et »hørende høreværn«: Det blokerer effektivt for skadelig impulsstøj og chokpåvirkninger over 80-85 dB samtidig med at det forstærker lavere lydniveauer, som man normalt ikke ville kunne høre - selv uden høreværn.

Meget anvendelig i f.eks. stenhuggerier, jernstøberier, kran- og læsseområder, på skydebaner og lign.



Pris pr. par 1.557,00

## Uvex bøjle høreværn x-cap

Pris pr. par 27,00

Pris pr. par v/40 stk 21,00

Ekstra propper 5 sæt 58,00



## Ørepropper m. snor EAR Ultra fit

Pris pr. par 25,00

Pris pr par v/50 stk 17,00



## Ørepropper EAR Super Soft

God komfort og dæmpning

Pris pr. par.v/20 stk 1,50

Pris pr. par v/200 stk 0,97



## Brolæggerhandske

Pris pr. par v/12 par 25,00



### Arbejdshandske i skind type KS

God kvalitet, stærk og robust  
m. negle- og knoforstærkning

pris pr. par v/12 par 19,50



### Touch N Tuff nitril engangshandske

Mere kemikalieresistent end andre engangshandsker  
i latex eller PVC.

Anbefales til kortere arbejde med bla. AKEMI Produkter  
f.eks. MK 1000, AKEPOX og Anti Plet

Tykkelse 110 my

Æske a 100 stk

Pris pr. æske 180,00

Nitril ED pr. æske 85,00



### Kemikaliehandsker SOLVEX PLUS

Nitrilhandske til længerevarende arbejde med kemikalier  
f.eks. AKEMI MK 1000, AKEPOX og Anti Plet

Tykkelse 425 my

Pris pr. par 53,00



### Vibrationsdæmpende handske med GEL

Vibra Guard. Nitrilbelagt materiale polstret med  
Gelfoam vibrationsdæmpende materiale.

Opfylder kravene i EN10819

Anatomisk og med god slidstyrke, vandafvisende

Pris pr. par 435,00



Vibrationsdæmpende handsker.  
Ergodyne 9002

Pris pr. par 372,00

## SANDBLÆSEHANDSKER

Nitrilgummi,  
60 cm

Pris pr. par 250,00

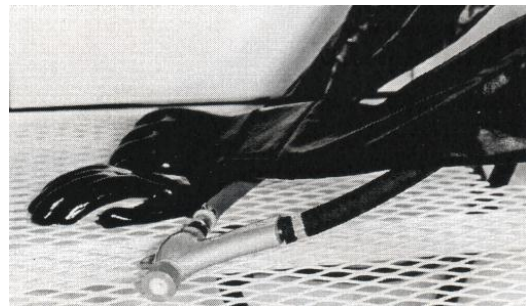

Naturgummi  
90 cm

Venstre 428,00

Højre 428,00

Sundstrøm halvmaske SR100

355,00

Partikelfilter P3 frafiltrerer 99,95% af  
alle partikler >0,3my

68,00

Forfilter

15,00

Gasfilter A2mod organiske dampe

79,00

Gasfilter AX mod organiske dampe  
m.lavt kogepunkt

118,00



Sundstrøm helmaske SR200

1.638,00

Kan bruges som alm filtermaske  
samt som luftforsynet Åndedrætsværn  
m . trykluft



Anvender samme filtertyper som SR100

Finstøvmaske med ventil Klasse FFP2  
 Kan foldes og opbevares i lomme  
 Pris for 10 stk 180,00



Håndrense pasta pH neutral fra AKEMI  
 Renser effektivt men er skånsom mod huden

200 g tube	24,00
800 g dåse	48,00
2,5 kg spand	88,00
10 kg spand	294,00



### FORKLÆDER

Læder 1/1 80 cm	266,00
Læder 1/1 100cm	330,00
Seletøj	84,00
Skødeskind, læder	180,00
Skødeskind, luksus	370,00
Forklæder m/ærmer	472,00
König 90x120 m/logo	275,00



### BRILLER

Uvex sikkerhedsbrille (den originale stenhuggermodel) med lamineret glas	82,00
Løse glas – pr. par	46,00



UVEX Sporty goggle	102,00
Kan anvendes sammen med synsbriller	





## STENHUGGERBORD

Bord: 500 x 500 mm  
Max belastning: 700 kg

## ALLIGATOR

40 – 50 – 60 – 75 mm

Max 1000 kg



**KLEMTANG** til plader 0-30cm  
Max 1000 kg



## STIKSAV PGS 60

Støvfri skæring: granit op til 40 mm  
marmor op til 60 mm  
sandsten op til 80 mm

B3+B4	336,00
SGB3	336,00
G3	336,00
SGG3	336,00

Stiksavsblade



Uoriginale stiksavsblade fra kr. 250,00

**OBS: Kan beskadige PGS 60 modellen, da uoriginale blade kun er fremstillet til den røde model PGS 50.**

# asinus

Stativ til transport af bordplader



Pladeløftehåndtag



Holder til underlimning af vaske



Transport forstærkning

## SINUS KS 80

Multi-maskinen, der kan:  
slibe – polere – fræse - lave profiler

230 volt med PRCD relæ

Pris kr. 11.184,00

Oscilerende hoved kr. 2.792,00

Adapter M14 / M 8 kr. 162,00



### Planfræsestift

komplet kr. 1.136,00  
planfræsestift kr. 716,00



### Trimsæt

Komplet kr. 1.432,00  
incl. Ø 150 mm  
diamantskive



### Affasningsæt

komplet kr. 3.520,00  
incl. adapter  
Ø 80 mm fræseskive grov+fin  
og distancehjul



## Gadia-cyli

slibecylindere 40 mm slibehøjde

grov	elektroplateret	kr. 2.392,00
fin	elektroplateret	kr. 1.920,00
R 200	resin	kr. 816,00
R 400	resin	kr. 816,00
R 800	resin	kr. 816,00
R 1500	resin	kr. 816,00
R 3000	resin	kr. 816,00
Poler	resin	kr. 816,00

Bruges på oscilerende Sinus hoved



## Mini-cyli

slibecylindere Ø 20 mm, slibehøjde 45 mm

(til vådslibning)

Leveres også i Ø15 - Ø25 - Ø30 og Ø35

G 50	metal	kr. 752,00
G 100	metal	kr. 752,00
R 200	metal	kr. 544,00
R 400	metal	kr. 544,00
R 800	resin	kr. 384,00
R1500	resin	kr. 384,00
R3000	resin	kr. 384,00
Poler	resin	kr. 384,00



Adapter til Mini Cyli M14 / 1/2" kr. 464,00

## PROFILFRÆSER

V+A 3 cm pos. 1	kr. 3.600,00
V+A 3 cm pos. 2	kr. 3.263,00



## FRÆSESTIFTER

Ø 20 mm gennemfræsning, Titan	sort	kr. 596,00
	sølv	kr. 596,00
Ø 20 mm gennemfræsning, Galeski	kr. 599,00	
Ø 20 mm planfræsning Med M10 eller M12 mm gevind	kr. 716,00	



## BOREMASKINER

### Vinkelboremotor JOKER MAXI

med PRCD relæ,  
230 volt, 1500 W  
Vægt: 2,9 kg  
Hastighed: 1700 – 6800 rpm  
Gevind M14

Pris kr. 4.640,00



### Borestander GT 400

incl. 3 sugekopper og maskinholder

Pris kr. 5.178,00

## KANTBOREMASKINE

### FA 12

220 volt, 1000 W  
Vægt: 2,9 kg  
Hastighed: 10.000 rpm  
Gevind M14

Stander med spændestykke til  
pladetykkelse 2-5 cm  
Måleskinne 20,30,40 eller 50 cm

Samlet pris kr. 10.560,00



## FULDBOR - M14 gevind

Diamantfuldbor med sintret segment  
Kan leveres i følgende størrelser:  
Ø 3,5 – 4 – 5 – 6 – 7 – 8 – 9 – 10  
12 og 14 mm



## Elektroplateret koniske

Findes i følgende størrelser:  
Ø 6 – 7 – 8 – 9 – 10 – 12



## VANDHOVED

Kan leveres med forskellige  
gevind- og konusstørrelser

1/2"

5/8"

MK 2

MK 3

MK 4

MK 5



## BOREMOTOR

### Cardi T2 Talpa

230 volt, 2570 W

3 hastigheder

Udgangsspindel 1 1/4"

Vægt: 9,8 kg

Stativ: Columbus 2



### Cardi T 9 Universal

230 volt 3420 W

4 hastigheder

Udgangsspindel 1 1/4"

Vægt: 14,5 kg

Stativ : Columbus C5



## KANTSLIBEMASKINER

### Comandulli

Speedy System

Enkelthovedet kantsliber  
til runde og flade kanter  
fra 0° – 180°  
automatisk værktøjsskift



### Comandulli

Edilux

7 slibehoveder  
Gennemløb



### ScandInvent

Edgetec 3500

Enkelthoved kantsliber  
Kompakt samt enkelt betjening  
Automatisk værktøjsskift



## BROSAVE

Fickert & Winterling  
LBS-625



### Kasins Oy

Makron CBS



### ScandInvent

SX 5 CNC Sav med 5 akser

### Thibaut TC04

CNC Sav med 5 akser  
Mulighed for produktionslinje



## CNC MASKINER

### Thibaut T812

9,2 kW effekt på spindel  
Værktøjsmagasin med 32 pladser  
Pladestørrelse : 3300 x 1800 x 400



### Breton NC 260

10 kW effekt på spindel  
Værktøjsmagasin med 18+18 pladser  
Pladestørrelse : 3550 x 2250 x 260



### ScandInvent C3 og C4

7,5 kW effekt på spindel  
Manuel eller automatisk værktøjsskift  
Med plads til 15 x værktøj  
Arbejdsområde 1500 x 1150 x 220  
Ingen begrænsning af pladestørrelsen



## RADIALARM SLIBER

### Fickert & Winterling

Model GLA-F og GLA



**FOR YDERLIGERE INFORMATION OG PRISER - RING TIL OS**

## SKÆREBORDE

### Model AFR:

80 M-CE Snitlængde: 800 mm

100 M-CE Snitlængde: 1000 mm

130 M-CE Snitlængde: 1300 mm

Skæreskiver: Ø250 – Ø300 – Ø350



### Big Star 650

Snitlængde: 900 mm

Skæredybde: 270 mm

Klinge: max Ø 650 mm

Motor: 5,5 kW

### MASTER STAR 1000

Snitlængde: 1000 mm

Skæredybde: 370/410 mm

Klinge : max. Ø 1000 mm

Motor: 9,0 kW



## VACUUMLØFTERE

### ATA

Model VAM 4

kan leveres med følgende  
sugeplader:

450 x 200 mm

450 x 300 mm

600 x 300 mm

600 x 400 mm

Løftekapacitet fra 375 – 2000 kg

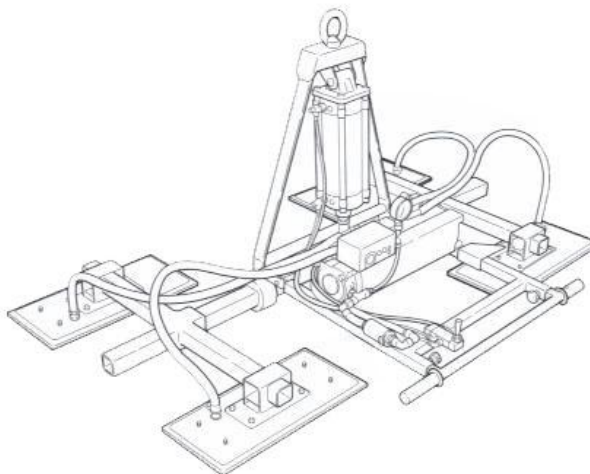

Vacuumløftere fås endvidere med  
1 plade, 2 plader og 3 plader i forskellige  
dimensioner.



Model Heber VH-HP

kan leveres med følgende  
sugeplader:

540 x 150 mm

600 x 250 mm

700 x 300 mm

Løftekapacitet fra 400 – 800 kg





Model 43-2.  
Propangas-Ilt

# Harris speciel udstyr

for  
varme-retning-hårdlodning og flamme-  
skæring i stål, samt  
flammerensning af sten-stål og beton

Harris værktøj er uovertruffent til ovennævnte formål. Gasudgifterne nedsættes omgående med op til 80%. Arbejdsgangen ligeledes, til under 40%, hvorved der igen spares megen dyr arbejdstid. Omkostninger til værktøj og dyser vil også nedsættes kraftigt, da tilbageslag med propan-ilt praktisk talt er umuligt. Harris kan levere udstyr med en varmeafgivelse på op til 223.000 kcal/t. **NB. Harris udstyr kan også fås på bestilling til naturgas.**



Mini sæt  
"UNI-LOD"  
Nr. 22260



Brændedyser  
Brusedyser  
RS Rør  
Seniorhåndtag/Juniorhåndtag  
Blandkammer  
Dyseholder  
Nipler

Brændesæt sammensættes efter Deres behov



## **VEGA** Hydraulisk vinkelsliber/skærer



Denne hydrauliske vinkelsliber/skærer kan anvende Ø 230 mm skæreskiver og Ø 125 mm slibeskiver samt slibe/polerskiver.

Vinkelsliberen er vandkølet så ulemperne ved tørskæring undgås.

Effekten er 3 HK og vægten er på kun 3 kg.



### **PUMPESTATION** til Vega

3 x 400 volt  
3000 watt  
incl. olieøl

# SLIBEKLODSER

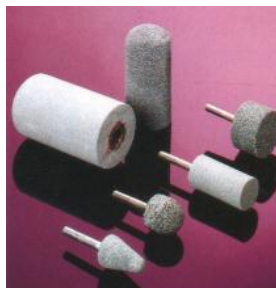

Korundslibeklodser til slibning af natursten, terrazzo og kunst-sten på

- stationære maskiner
- håndslibemaskiner
- gulvslibemaskiner
- bøjelige aksler

Slibeklodserne fås i forskellige former til forskellige formål og maskiner

Ø 100 mm korundslibeklods, SF  
Pris fra kr. 26,00

140 mm slibesegmenter til indstik  
90 mm slibesegmenter til indstik

Alle klodser føres i forskellige  
kvaliteter til dagspris.



## Frankfurt slibeklodser

korund  
diamant



## Diamantfræsehjul

Ø 350 mm lydæmpet

